

# Mosaic™ Commandes d'ouvrants

Référence(s) : 0 770 25/26/28 - 0 791 26 - 0 792 25/26 /28

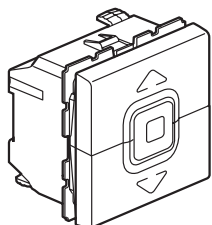

0 770 25/26  
 0 791 26  
 0 792 25/26

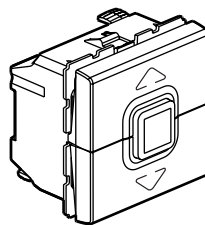

0 770 28  
 0 792 28

## 1. USAGE

Mécanismes de commande de volets roulants, stores, bannes.

## 2. GAMME

	Blanc	Aluminium	Anthracite
Poussoir volets roulants / stores / bannes	0 770 25	0 792 25	-
Interrupteur volets roulants / stores / bannes	0 770 26	0 792 26	0 791 26
Poussoir commande directe volets roulants / stores / bannes	0 770 28	0 792 28	-

## 3. DIMENSIONS (mm)

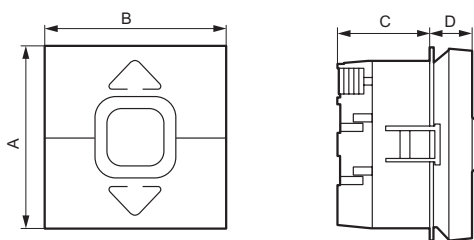

A	B	C	D
45	45	23	12

## 4. RACCORDEMENT

Type de bornes : automatiques  
 Dénudage : 13 mm  
 Capacité des bornes mini : 2 x 2,5 mm<sup>2</sup>

### ■ 4.1 Câblage des poussoirs (réf. 0 770 25 - 0 792 25)

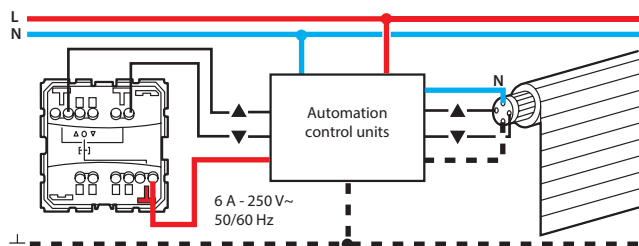

### ■ 4.2 Câblage de l'interrupteur (réf. 0 770 26 - 0 791 26 - 0 792 26)

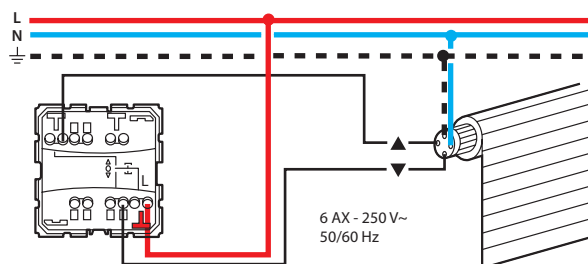

### ■ 4.3 Câblage du poussoir (réf. 0 770 28 - 0 792 28)

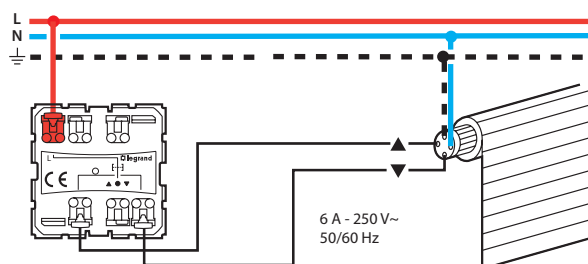

#### 4. RACCORDEMENT (suite)

##### ■ 4.4 Câblage du pousoir (réf. 0 770 28 - 0 792 28) avec relais

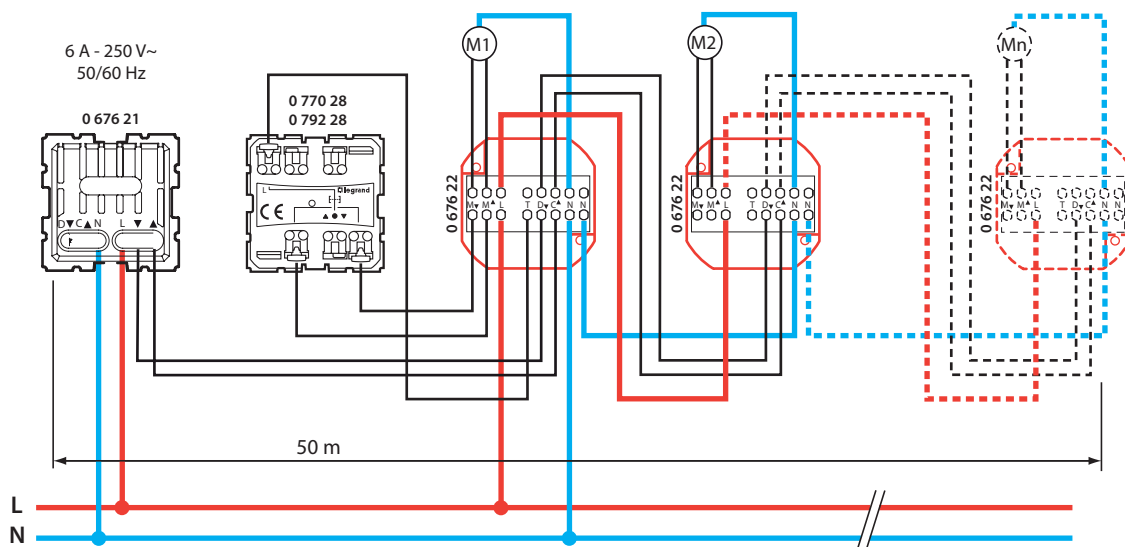

#### 5. FONCTIONNEMENT

Réf. 0 770 25 - 0 792 25 : double pousoir par boîtier d'automatisme (mécanisme à fermeture) permettant de commander un ou plusieurs moteurs d'ouvrants.

Réf. 0 770 26 - 0 791 26 - 0 792 26 : double interrupteur pour commande directe de moteurs d'ouvrants (mécanisme à positions fixes).

Réf. 0 770 28 - 0 792 28 : double pousoir pour commande par relais (mécanisme à fermeture) de moteurs d'ouvrants (sans bouton STOP).

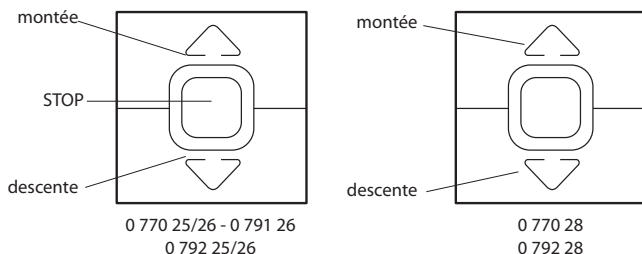

#### 6. CARACTÉRISTIQUES TECHNIQUES

##### ■ 6.1 Caractéristiques mécaniques

Essais aux chocs : IK 04

Pénétration des corps solides / liquides : IP 41 (C15-1000)

##### ■ 6.2 Caractéristiques matières

Doigt : ABS Blanc RAL 9003

ABS Anthracite

ABS Couleur Aluminium peint

Socle : Polycarbonate

Entraîneur : Polycarbonate

##### ■ 6.3 Caractéristiques électriques

Autoextinguibilité : 650° C / 30 s

Tension : 250 VAC

Intensité : 0 770 26 - 0 792 26 : 6 AX

0 770 25/28 - 0 792 25/28 : 6 A

Puissance maxi commandée : 500 W

##### ■ 6.4 Caractéristiques climatiques

Stockage : - 10° C à + 70° C

Utilisation : - 5° C à + 35° C

#### 7. ENTRETIEN

Nettoyage superficiel au chiffon.

Ne pas utiliser : acétone, dégraissant, trichloréthylène

##### ■ 7.1 Tenue aux produits de nettoyage

Tenue aux produits suivants : Hexane (EN 60669-1), Alcool à brûler, Eau savonneuse, Ammoniac dilué, Javel pure diluée à 10%, Produit à vitres, Lingettes pré-impregnées.

##### ■ 7.2 Tenue aux produits de nettoyage type hôpital

Tenue aux produits suivants : Anios, Surfanios, Bactilyline, Peroxyde d'hydrogène (eau oxygénée 35%).

**Attention :** Pour l'utilisation de produits spécifiques autres, un essai préalable est nécessaire.

#### 8. CONFORMITE - AGRÉMENTS

Conformes aux normes d'installation et de fabrication.

Voir e. catalogue.