

Les grands espaces : le câblage sans contraintes

COFFRETS PLEXO³, UN CONCENTRÉ D'USAGES 2

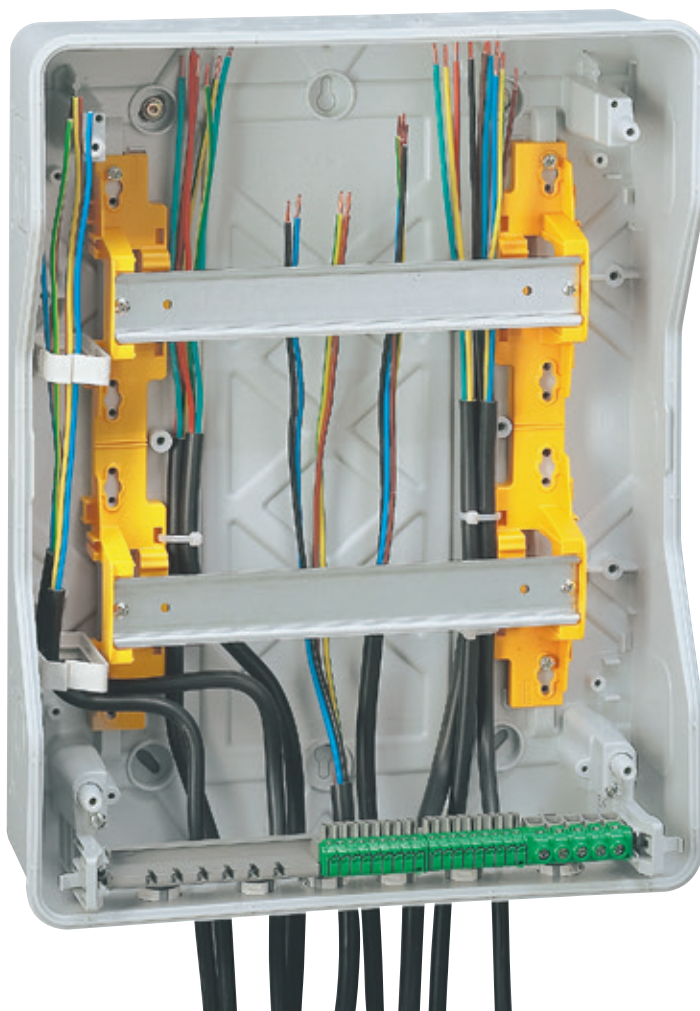

Une large gamme de coffrets...



11 tailles de coffrets

- de 2 à 8 modules
- 12 modules de 1 à 3 rangées
- 18 modules de 1 à 4 rangées

Circulation et gestion des câbles optimisée

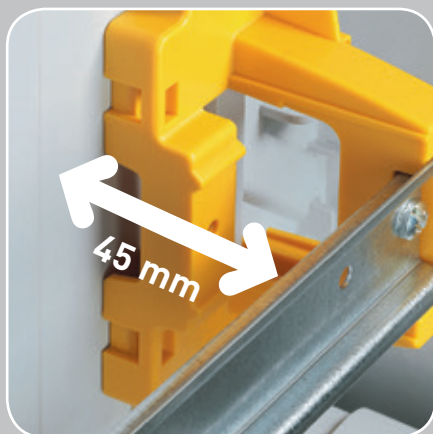

▲ Espace sous-rails (rail 2 positions ajustable en profondeur)

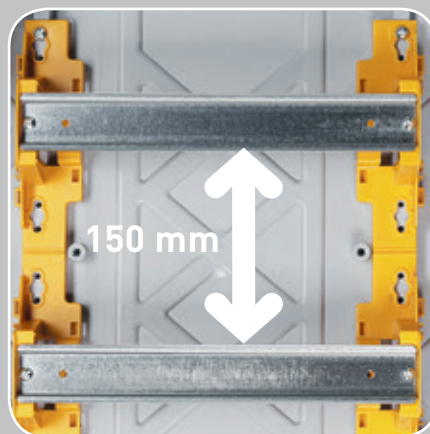

▲ Espace entre rails (permettant d'utiliser le peigne vertical)

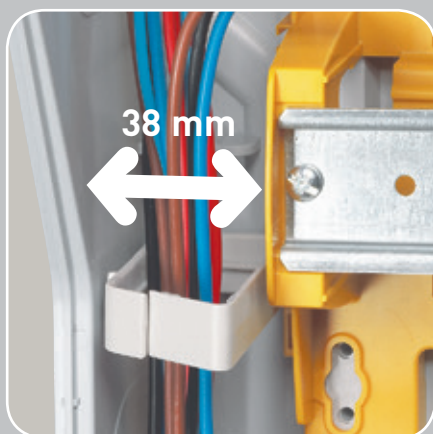

▲ Espace latéral



▲ Bracelet permettant le guidage des câbles

...répondant à vos multiples configurations



Les coffrets Plexo³ reçoivent :

- ▶ les plaques perforées LINA 25 pour intégration de produits non modulaires (transformateurs, alimentations...) associées aux plastrons pleins
- ▶ les DPX grâce au rail 2 positions ajustable en profondeur
- ▶ les plastrons pleins accueillant des commandes industrielles Osmoz et des produits de mesure

La modularité : le confort assuré

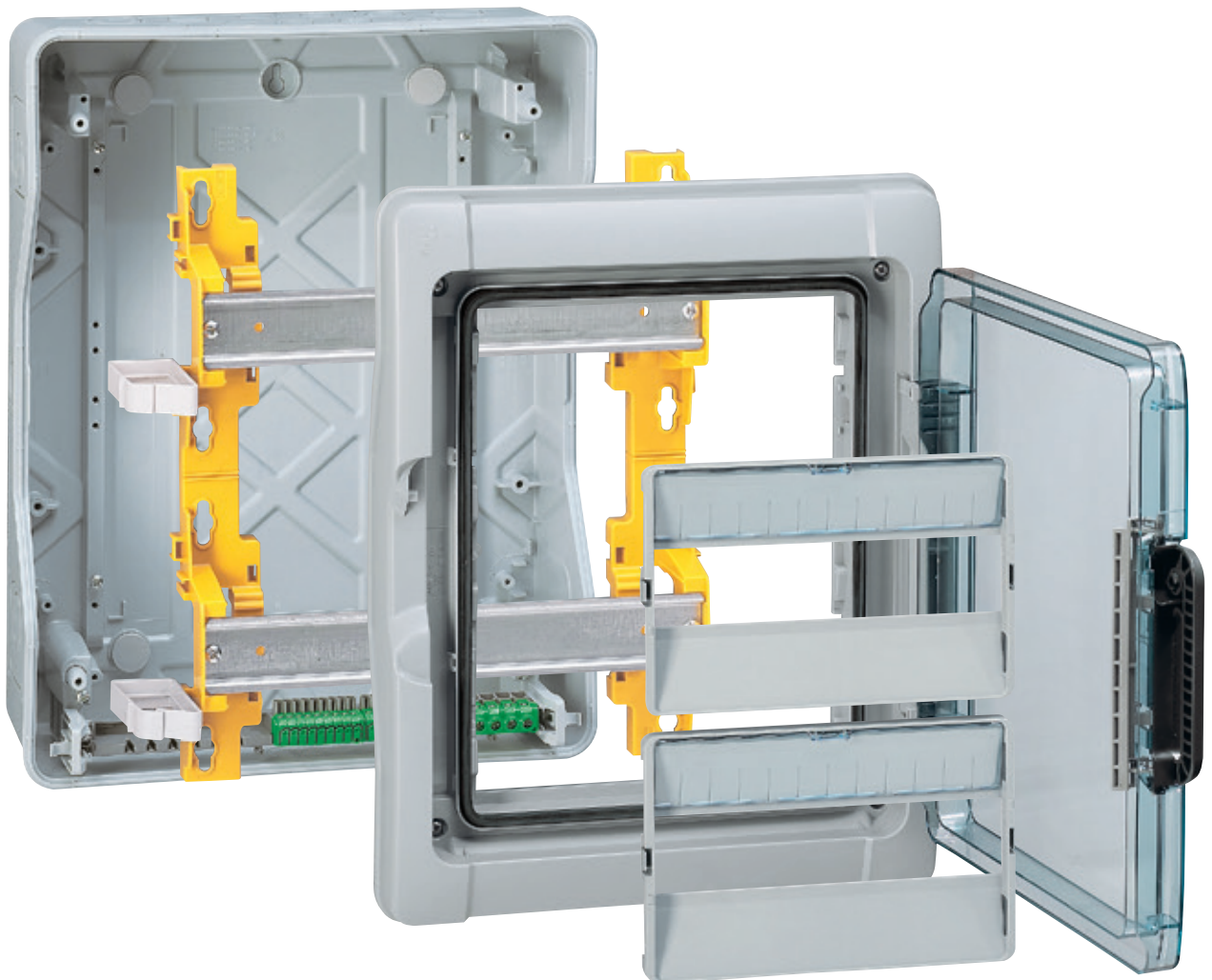

Fixation du coffret...

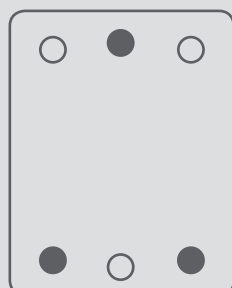

Chaque coffret est équipé d'entrées pré-défonçables pour 2 modes de fixation sur le mur :

- ▶ fixation type « porte-manteau » (1 point au centre, 2 points en bas).

Rapidité et facilité de mise en œuvre



▲ Plastron amovible : maintenance facilitée à la rangée



▲ Rail amovible à la rangée



▲ Châssis extractible pour un câblage hors coffret

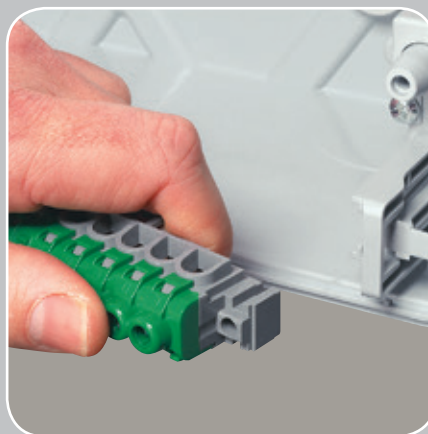

▲ Bornier extractible et repositionnable facilement, en partie haute et basse du coffret

...sur le mur

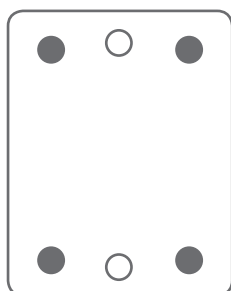

▶ Fixation « périphérique » ajustable (4 points de fixation).

Sens dessus dessous : la performance garantie

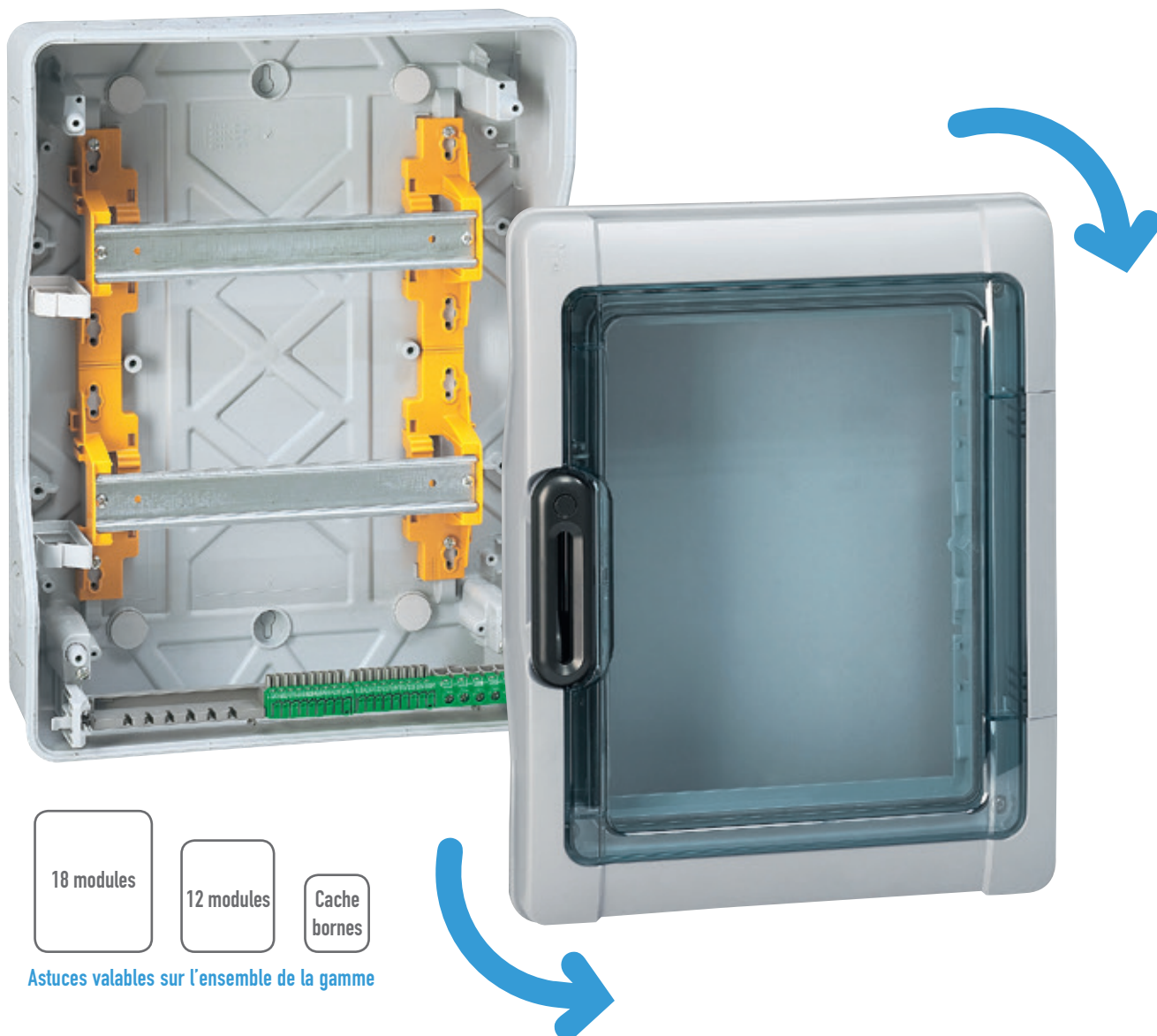

Reversibilité totale porte et coffret...

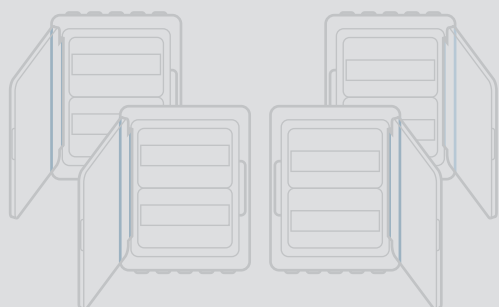

Plus de question à se poser,
le câblage peut se faire par
en haut ou par en bas sans
distinction.

Étanchéité et robustesse renforcées pour vous accompagner sur tous vos chantiers



- ▲ IP 65 : étanchéité et traitement UV garantis pour des applications dans des lieux humides et/ou ensoleillés



- ▲ IK 09 : résistance renforcée aux chocs (polystyrène renforcé choc)



- ▲ Poignée protégée grâce à son encastrement (meilleure protection aux chocs)



- ▲ Double point de fermeture pour garantie de l'étanchéité

...et sécurité garantie



- ▶ Plombage possible entre le capot et le plastron et/ou le capot et le fond du coffret.
- ▶ Verrouillage possible de la porte (serrure à clé).

L'accès direct au coffret : gain de temps assuré

COFFRETS PLEXO³, UN CONCENTRÉ D'USAGES ∞

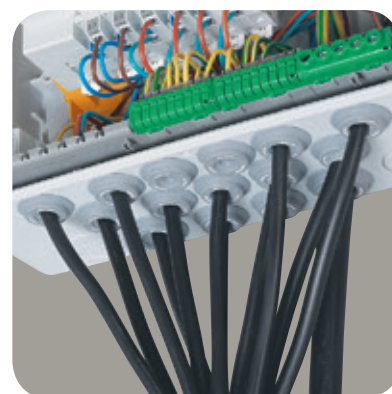
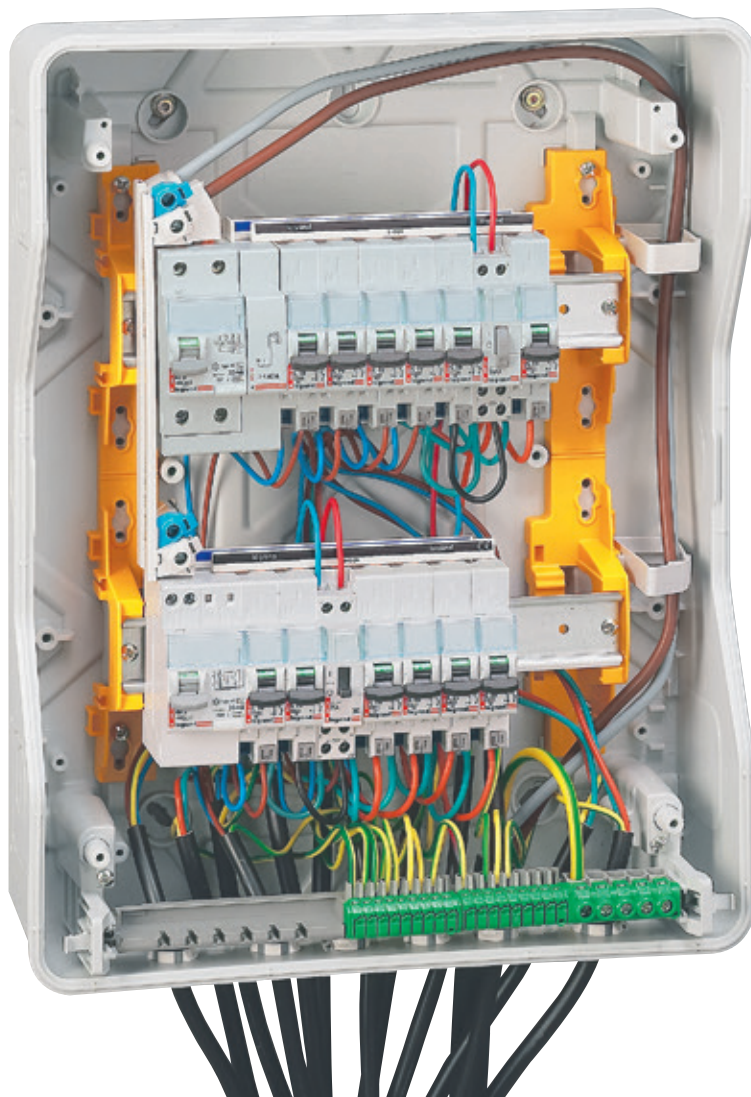

18 modules

12 modules

Cache bornes

Astuces valables sur l'ensemble de la gamme

Fixation directe du Programme Plexo sur le coffret



- ▶ Pré-découpes latérales permettant de fixer directement des mécanismes encastrés du Programme Plexo (à partir de 2 rangées).

Embouts à perforation directe prémontés et charnières pour accès facilité



▲ Embouts à perforation directe ISO 20 et ISO 25 montés d'origine sur une face

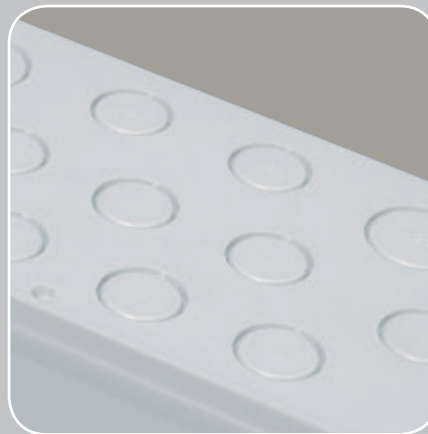

▲ Entrée de câbles pré-découpés sur l'autre face



▲ Possibilité de fixer un presse-étoupe



▲ Charnières de maintien du capot permettant d'accéder aux câbles facilement

Embouts à perforation directe

Embouts ISO à perforation directe du câble.
Montage et démontage sans outil.
IP 65, IK09 garantis avec le câble inséré.
Embouts livrés montés d'origine.
Capacité d'accueil des sections de câble supérieure à un P.E standard.
Maintien du câble garanti dans l'embout.

Entrée de câbles pré-découpés pas ISO

Entrées de câbles pouvant accueillir des presse-étoupes (applications tertiaires et industrielles).
Possibilité de monter un presse-étoupe en lieu et place d'un embout.

Gaine multifonctions : multipliez les usages



Différentes associations...

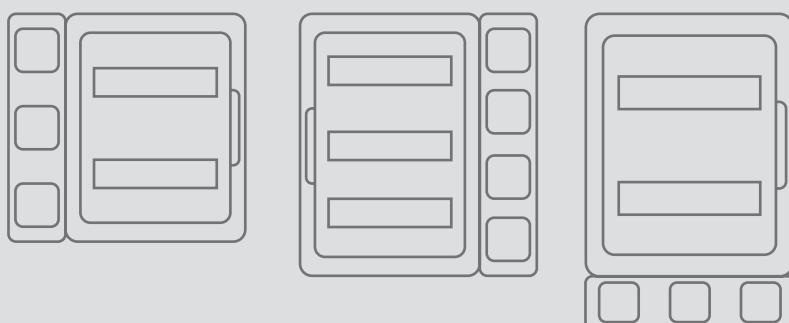

► La gaine multi-fonctions s'associe en vertical (pour coffrets 2 ou 3 rangées) ou en horizontal (pour coffrets 12 ou 18 modules).

Modularité et fonctionnalités en plus



▲ Fixation de commandes Osmoz



▲ Fixation de prises P17



▲ Possibilité de montage d'obturateurs
(fonctions gaine à câbles par exemple)

...grâce à l'ensemble du jumelage

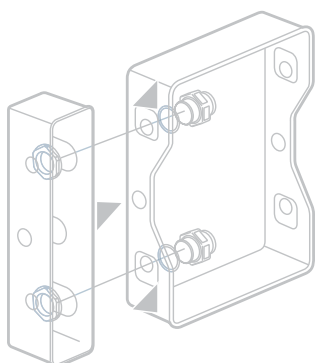

▶ Cet ensemble de jumelage assure le passage des câbles entre la gaine multifonctions et le coffret mais aussi entre deux coffrets, en horizontal ou en vertical tout en maintenant l'IP 65.

coffrets Plexo³



019 04



019 22

coffrets Plexo³ gaines multifonctions et accessoires



019 22 + 019 17



019 55



019 66

Caractéristiques techniques

Auto-extinguibilité : tenue au fil incandescent 750 °C conforme à la réglementation des ERP (Etablissements Recevant de Public) et des IGH (Immeubles de Grande Hauteur) selon la norme NF EN 60695-2-11
Coffrets étanches - IP 65 - IK 09 - Classe II
Réversibilité totale porte et coffret
Chassis et plastrons amovibles à partir de 2 rangées
Rail 2 positions pour produits modulaires et boîtiers moulés
Entraxe entre rails 150 mm
Reçoivent les platines perforées et plastrons pleins pour montage de produits non modulaires
Fixation directe de prise de courant sur le côté du coffret à partir de 2 rangées
Poignée de porte verrouillable, capot et plastron plombables
Matière polystyrène renforcé choc
Boîte couleur gris clair L750A, capot couleur gris foncé R746A

Emb.	Réf.	Coffrets 2 à 8 modules	
		Livrés avec borniers à connexion automatique IP 2X pour conducteurs de protection Embouts à perforation directe prémontés (sauf réf. 019 02)	
		Nbre de rangées	Nbre de modules
1	019 02	1	2 (+1)
1	019 04	1	4
1	019 06	1	6
1	019 08	1	8

Emb.	Réf.	Coffrets 12 modules par rangée	
		Livrés avec borniers à connexion automatique IP 2X pour conducteurs de protection Embouts à perforation directe prémontés	
		Nbre de rangées	Nbre d'obturateurs 5 modules
1	019 21	1	1
1	019 22	2	2
1	019 23	3	2

Emb.	Réf.	Coffrets 18 modules par rangée	
		Livrés avec borniers à connexion automatique IP 2X pour conducteurs de protection Embouts à perforation directe prémontés	
		Nbre de rangées	Nbre d'obturateurs 5 modules
1	019 24	1	1
1	019 25	2	2
1	019 26	3	3
1	019 27	4	3

Emb.	Réf.	Gaines multifonctions
		Livrées avec charnières reliant le capot et le fond du coffret S'associent aux coffrets 12 et 18 modules par l'intermédiaire de l'ensemble de jumelage réf. 019 67 Reçoivent les commandes et accessoires : prises 16 A et 32 A P17 à entraxe unifié, Plexo IP 55 encastré, Osmoz, rail modulaire en fond de gaine
		Verticales
1	019 17	Pour coffret 2 rangées
1	019 18	Pour coffret 3 rangées
		Horizontales
		Montage des commandes et accessoires à l'aide des plastrons P 17, 220 x 125 mm
1	019 19	Pour coffret 12 modules
1	019 20	Pour coffret 18 modules

Emb.	Réf.	Accessoires
		Serrure à clé N° 850
1	019 66	
		Ensemble de jumelage
2	019 67	Assure le passage des câbles entre 2 coffrets ou gaines multifonctions en horizontal ou en vertical tout en conservant l'IP 65
		Kit de plombage
1	019 68	Jeu de 2 caches-vis plombables pour capot et 8 supports plombables pour plastron
		Pattes de fixation
1	019 69	Jeu de 4 pattes de fixation murale
		Obturateurs
20	019 61	5, sécables par demi-modules, gris foncé R746A
		Embouts à perforation directe
1	019 55	Lot composé de 2 embouts ISO Ø32 mm, 5 embouts ISO Ø25 mm et 10 embouts ISO Ø20 mm
		Plastrons pleins
2	019 64	Pour coffret 12 modules
2	019 65	Pour coffret 18 modules
		Plaques perforées
		Permettent de remplacer le rail DIN par une plaque LINA 25 pour intégration de produits non modulaires
2	019 62	Pour coffret 12 modules, Haut. 150 mm
2	019 63	Pour coffret 18 modules, Haut. 150 mm
		Charnière
2	019 70	Jeu de 2 charnières reliant le fond du coffret et le capot

■ Cotes d'encombrement

Coffrets 2, 4, 6 et 8 modules

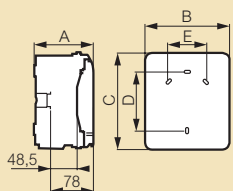

Réf.	Cotes (mm)				
	A	B	C	D	E
019 02	109	93	174	94	-
019 04	115,6	128	200	120	-
019 06	115,6	164	200	120	70
019 08	115,6	200	200	120	106

Coffrets 12 et 18 modules

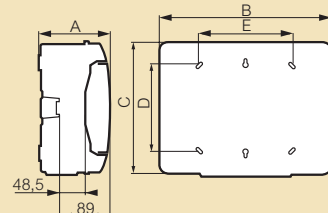

Réf.	Cotes (mm)				
	A	B	C	D	E
019 21	141	340	282	180	180
019 22	161	340	432	330	180
019 23	161	340	622	480	180
019 24	141	448	282	180	288
019 25	161	448	432	330	290
019 26	161	448	622	480	290
019 27	161	448	822	680	290

■ Gains multifonctions verticales / horizontales

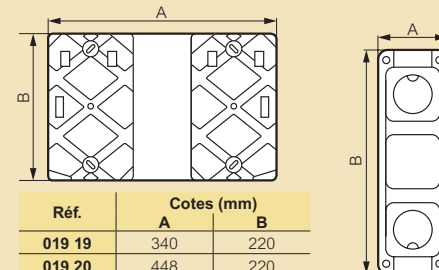

Réf.	Cotes (mm)		Réf.	Cotes (mm)	
	A	B		A	B
019 19	340	220	019 17	137	432
019 20	448	220	019 18	137	622

■ Nombre d'empreintes défonçables sur chaque face

Réf.	Sur face embouts à perforation directe			Sur face empreintes défonçables		
	Ø20 mm	Ø25 mm	Ø32 mm	Ø20 mm	Ø25 mm	Ø32 mm
019 02	2	-	-	2	-	-
019 04	-	-	-	2	1	-
019 06	-	-	-	4	1	-
019 08	-	-	-	6	1	-
019 21	-	-	2	7	2	2
019 22	-	-	2	13	2	2
019 23	-	-	2	13	2	2
019 24	1	-	3	12	2	3
019 25	-	2	3	13	4	3
019 26	-	-	3	13	4	3
019 27	-	-	3	13	4	3

■ Nombre d'embouts à perforation directe

Réf.	Nombre d'embouts		
	Ø20 mm	Ø25 mm	Ø32 mm (non monté)
019 02	2 (non montés)	-	-
019 04	2	1	-
019 06	4	1	-
019 08	6	1	-
019 21	7	2	1
019 22	13	2	1
019 23	13	2	1
019 24	11	2	1
019 25	13	2	1
019 26	13	4	1
019 27	13	4	1

■ Capacité des borniers et nombre d'obturateurs

Réf.	Bornes auto 1,5 - 4 mm ²	Borniers		Obturateurs 5 modules
		Bornes à vis 6 - 25 mm ²	Bornes à vis 6 - 35 mm ²	
019 02	-	-	-	-
019 04	6	1	-	-
019 06	6	1	-	-
019 08	6	1	-	-
019 21	9	5	-	1
019 22	18	5	-	2
019 23	27	5	-	2
019 24	18	5	-	1
019 25	27	5	-	2
019 26	36	5	-	3
019 27	45	5	5	3

LEXIC

L'innovation continue

NOUVEAU

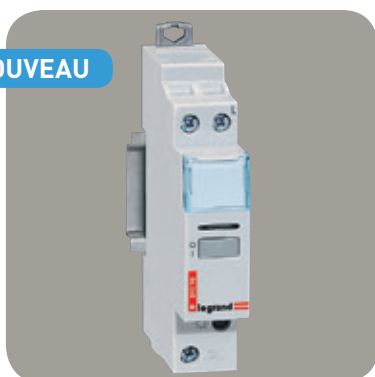

Nouveau télérupteur

Une nouvelle gamme de télérupteurs garantissant le silence et le confort d'utilisation.

Possibilité de piloter simultanément plusieurs télérupteurs grâce à la commande centralisée.

Peigne vertical

Permet l'alimentation sans repiquage en toute sécurité du parafoudre protégé monobloc des inters et disjoncteurs différentiels monophasés placés en tête de rangée dans les coffrets Plexo³ notamment en entraxe 150 mm (existe aussi en entraxe 125 mm).

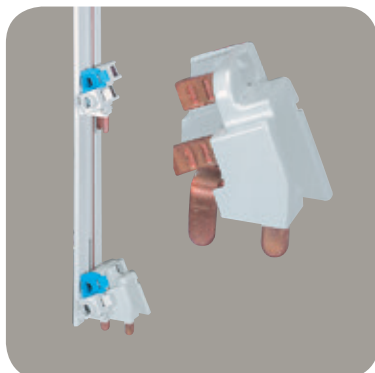

DIRECTIONS RÉGIONALES

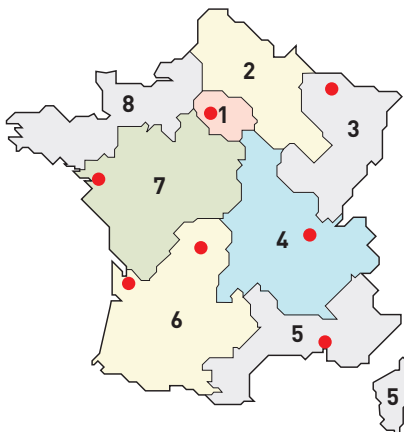

● Centres Innoval

1 - DIRECTION RÉGIONALE ÎLE DE FRANCE

BP 37, 82 rue Robespierre - 93170 Bagnolet

Départements : 75 - 77 - 78 - 91 - 92 - 93 - 94 - 95

☎ : 01 49 72 52 00

Fax : 01 49 72 92 38

📧 : fr-dr-paris@legrand.fr

2 - DIRECTION RÉGIONALE NORD

19 C rue la Ladrie - ZI La Pilaterie
59650 Villeneuve d'Ascq

Départements : 02 - 08 - 10 - 51 - 52 - 59 - 60 - 62 - 80

☎ : 03 28 33 86 00

Fax : 03 20 89 18 66

📧 : fr-dr-lille@legrand.fr

3 - DIRECTION RÉGIONALE EST

8 rue Gay Lussac - 67201 Eckbolsheim

Départements : 25 - 39 - 54 - 55 - 57 - 67 - 68 - 70 - 88 - 90

☎ : 03 83 98 08 09

Fax : 03 83 98 61 59

📧 : fr-dr-strasbourg@legrand.fr

4 - DIRECTION RÉGIONALE RHÔNE-ALPES BOURGOGNE AUVERGNE

8 rue de Lombardie - 69800 Saint-Priest

Départements : 01 - 03 - 07 - 15 - 21 - 26 - 38 - 42 - 43 - 58 - 63 - 69 - 71 - 73 - 74 - 89

☎ : 0 800 715 715

Fax : 04 78 69 87 59

📧 : fr-dr-lyon@legrand.fr

5 - DIRECTION RÉGIONALE MÉDITERRANÉE

Le Campus Arteparc - Bâtiment C
595 Rue Pierre Berthier
13591 Aix en Provence Cedex 3

Départements : 2A - 2B - 04 - 05 - 06 - 11 - 13 - 30 - 34 - 48 - 66 - 83 - 84 - Monaco

☎ : 0 800 730 800

Fax : 04 42 90 28 39

📧 : fr-dr-aix-en-provence@legrand.fr

6 - DIRECTION RÉGIONALE SUD-OUEST

Domaine de Pelus, 10 avenue Pythagore
33700 Merignac

2^{ème} semestre 2016 Rue de la Morandière
33185 Le Haillan

Départements : 09 - 12 - 19 - 23 - 24 - 31 - 32 - 33 - 40 - 46 - 47 - 64 - 65 - 81 - 82 - 87

☎ : 05 57 29 07 29

Fax : 05 57 29 07 30

📧 : fr-dr-bordeaux@legrand.fr

7 - DIRECTION RÉGIONALE ATLANTIQUE VAL DE LOIRE

Parc de l'Aubinière - 14 impasse des Jades
44338 Nantes Cedex 3

Départements : 16 - 17 - 18 - 28 - 36 - 37 - 41 - 44 - 45 - 49 - 53 - 72 - 79 - 85 - 86

☎ : 0 805 120 805

Fax : 02 28 09 25 26

📧 : fr-dr-nantes@legrand.fr

8 - DIRECTION RÉGIONALE BRETAGNE NORMANDIE

167 route de Lorient - Parc Monier
Immeuble Le Cassiopé - 35000 Rennes

Départements : 14 - 22 - 27 - 29 - 35 - 50 - 56 - 61 - 76

☎ : 02 99 23 67 67

Fax : 02 99 23 67 68

📧 : fr-dr-rennes@legrand.fr

FORMATION CLIENTS

Innoval - 87045 Limoges Cedex - France

☎ : 05 55 06 88 30

Fax : 05 55 06 74 91

Relations Enseignement Technique

☎ : 05 55 06 77 58

Fax : 05 55 06 88 62

SERVICE EXPORT

87045 Limoges Cedex - France

☎ : 05 55 06 87 87

Fax : 05 55 06 74 55

📧 : direction-export.limoges@legrand.fr

service Relations Pro

0810 48 48 48 Service gratuit + prix appel

du lundi au vendredi 8h à 18h
128 av. de Lattre de Tassigny
87045 Limoges Cedex - France
E-mail : accessible sur legrand.fr

SUIVEZ-NOUS SUR

@ www.legrand.fr

📺 www.youtube.com/user/legrandvideos

f www.facebook.com/LegrandFrance

g+ Google+ Legrand France

twitter.com/legrand

pinterest.com/legrandfrance



LEGRAND SNC

SNC au capital de 6 938 885 €

RCS Limoges 389 290 586

Siège social

128, av. du Maréchal-de-Lattre-de-Tassigny

87045 Limoges Cedex - France

☎ : 05 55 06 87 87 +

Fax : 05 55 06 88 88